

MANUEL D'ENTRETIEN ET D'INSTALLATION

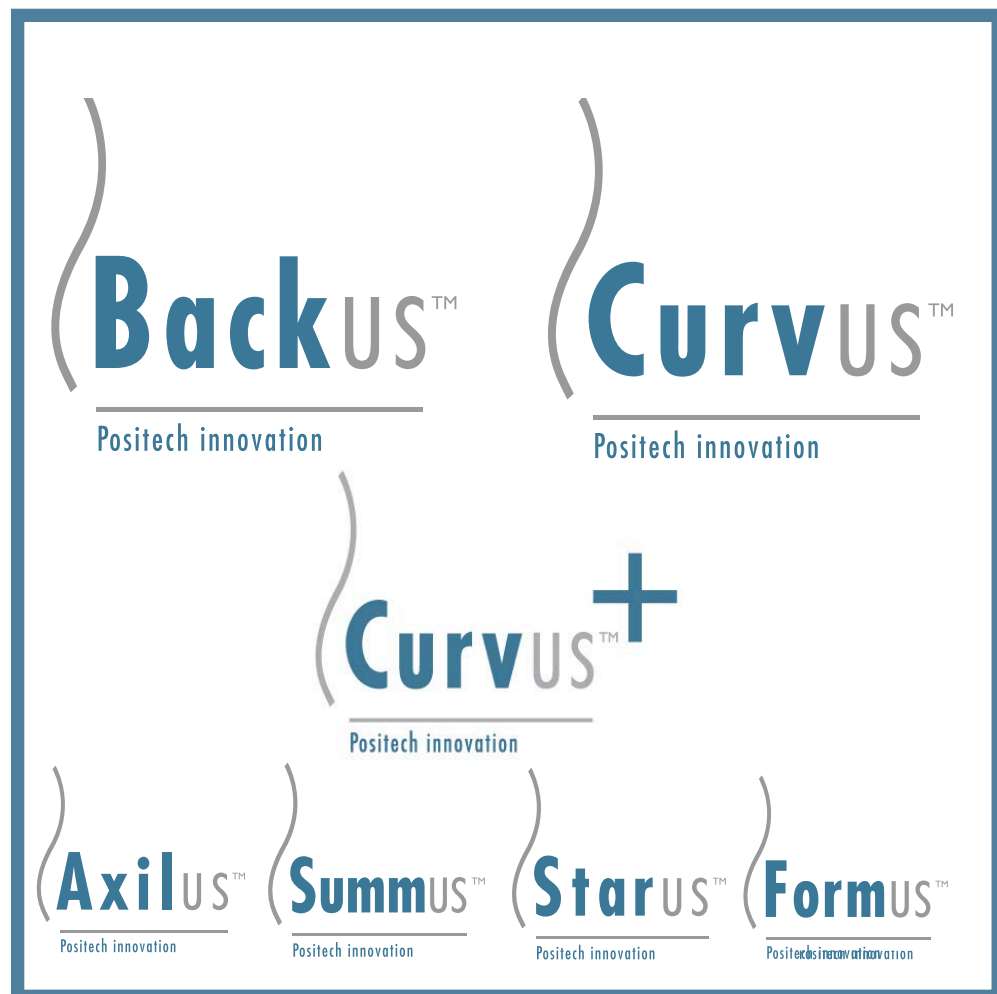

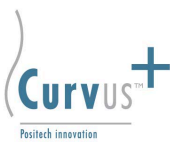

1.0 Table des matières

	Page
1.0 Table des matières	2
2.0 Considérations importantes	3
3.0 Satisfaction des utilisateurs, des cliniciens et des établissements de santé	4
4.0 Garantie et limitation de responsabilité	5
5.0 Outils pour l'installation, le réglage et l'entretien	6
6.0 Installation et ajustements pour BACKUS & CURVUS ET CURVUS+	6
6.1 Montage des COURROIES SUPÉRIEURES ET INFÉRIEURES sur le fauteuil roulant	7-9
6.2 Installation du dossier rembourré	9-10
7.0 Entretien et nettoyage de la housse du dossier rembourré	10



2.0 CONSIDÉRATIONS IMPORTANTES



Positech Innovation Inc. décline toute responsabilité pour les blessures corporelles ou les dommages matériels pouvant résulter du non-respect des recommandations, avertissements et instructions de ce manuel d'installation et d'entretien.



ÉTABLISSEMENTS DE SANTÉ / CLINICIEN(NE)S:

Le manuel d'utilisation du produit respectif doit être remis aux consommateurs de produits de Positech Innovation Inc.

Avant de donner ce produit à l'utilisateur, consultez l'intégralité du manuel de l'utilisateur avec l'utilisateur ou le soignant. Le manuel de l'utilisateur doit être sauvegardé par l'utilisateur pour référence ultérieure, car il contient des informations de sécurité supplémentaires relatives au fonctionnement sécuritaire de tous nos produits.

Toutes les personnes responsables du montage, du réglage et de l'utilisation quotidienne des appareils décrits dans le manuel d'entretien et d'installation doivent connaître et comprendre tous les aspects de sécurité des appareils mentionnés. Pour que nos produits soient utilisés avec succès, vous, établissement de santé et clinicien(ne), devez:

- Lire et comprendre toutes les instructions et les avertissements. Si vous ne parvenez pas à comprendre ces directives, contactez Positech Innovation Inc. pour de plus amples informations.
- Entretien nos produits selon nos instructions d'entretien et de maintenance.
- Les appareils doivent être installés et réglés UNIQUEMENT par un(e) technicien(ne) qualifié ou un(e) clinicien(ne) qualifié(e).
- Le non-respect des instructions et avertissements contenus dans ce document peut entraîner des dommages matériels, des blessures ou la mort.
- Une mauvaise utilisation du produit résultant de l'échec à suivre les instructions suivantes annulera la garantie.

Informez l'utilisateur:

- DE ne JAMAIS modifier les ajustements effectués par les établissements de santé et les clinicien(ne)s.
- D'interrompre immédiatement l'utilisation si une fonction est compromise, si des pièces sont manquantes, desserrées ou présentent des signes d'usure excessive.

Consultez Positech Innovation Inc. pour la réparation, le réglage ou le remplacement.

Une mauvaise utilisation de ce produit pourrait aggraver l'état de l'utilisateur au lieu de l'améliorer.



L'utilisation de ce produit à des fins thérapeutiques telles que la correction de la posture et le soutien doit être effectuée en collaboration avec un clinicien(ne) qualifié(e).

ÉTABLISSEMENTS DE SANTÉ / CLINICIEN(NE)S:

Vérifiez toutes les pièces pour des dommages d'expédition avant de les utiliser. En cas de dommages, n'utilisez PAS l'équipement. Contactez Positech Innovation Inc. pour plus d'instructions.

Des vérifications mensuelles sont nécessaires pour s'assurer que:

- Les composants sont solidement fixés.
- Les ajustements restent adaptés à l'évolution de l'état du patient.
- Sous la supervision d'un(e) clinicien(ne), des ajustements supplémentaires peuvent être nécessaires en cas de gain ou de perte de poids, ou d'amélioration ou d'aggravation de la posture.



Ce manuel d'installation et d'entretien est compilé à partir des dernières spécifications et informations de produits disponibles au moment de la publication. Nous nous réservons le droit d'apporter des modifications au besoin. Toute modification de nos produits peut entraîner de légères variations entre les illustrations et explications de ce manuel et le produit que vous avez acheté. Les informations contenues dans ce document sont susceptibles d'être modifiées sans préavis.



Vous pouvez télécharger des exemplaires supplémentaires de ce manuel d'installation et d'entretien et également du manuel de l'utilisateur sur le site Web de Positech Innovation Inc.

FLEXUS, BACKUS, CURVUS, CURVUS+, STOPUS, AXILUS & SUMMUS sont conformes à :

- RESNA WC-4:2012 Section 20 : Seating Systems for Use in Motor Vehicles.
- ISO 16840-4 Wheelchair Seating – PART 4: Seating Systems for Use in Motor Vehicles.

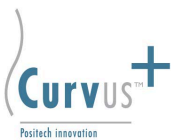

3.0 SATISFACTION DES UTILISATEURS, DES CLINICIENS ET DES ÉTABLISSEMENTS DE SANTÉ

LE SOUCI DU CORPS, PIÈCES À L'APPUI

Positech Innovation Inc. s'efforce de satisfaire ses clients à 100 %.

Votre entière satisfaction est très importante pour nous.

Veuillez nous contacter si vous avez des commentaires ou des suggestions visant à améliorer

la qualité et la fonctionnalité de nos produits. Pour nous contacter :

Adresse	100-1566 Rue Nationale, Terrebonne, Québec, Canada, J6W 0E2
Courriel	info@positech.ca
Site Internet	www.positech.ca
Téléphone	(1) 450 964-3232
Sans frais	(1) 877 964-3232
Télécopieur	(1) 450 964-3378
Heures du service à la clientèle	Du lundi au vendredi- 8 h à 17 h, heure normale de l'Est

POUR INFO

DATE D'INSTALLATION		CLINIQUE / CENTRE DE RÉADAPTATION	
INFORMATIONS DE L'UTILISATEUR NOM: COURRIEL/ TÉLÉPHONE: # DOSSIER:		Adresse	
		NUMÉRO DE SÉRIE (Si applicable)	



4.0 GARANTIE ET LIMITATION DE RESPONSABILITÉ

Les composants métalliques des produits achetés auprès de Positech sont garantis contre les défauts de fabrication et de matériaux pendant une période de deux (2) ans à compter de la date de livraison du produit au premier consommateur.

Les composants textiles des produits achetés auprès de Positech sont garantis contre les défauts de fabrication et de matériaux pendant une période de quatre-vingt-dix (90) jours à compter de la date de livraison du produit au premier consommateur.

Les composants non métalliques et non textiles des produits achetés auprès de Positech sont garantis contre les défauts de fabrication et de matériaux pendant une période d'un (1) an à compter de la date de livraison du produit au premier consommateur.

Les obligations de Positech en vertu de cette garantie se limitent au remplacement (frais de transport aux frais de l'établissement de santé) ou à la réparation, à sa discrétion, de tout produit qui, dans des conditions normales d'utilisation et d'entretien, se révèle défectueux pour Positech dans le cadre de la garantie à condition que Positech ait eu la possibilité de les inspecter.

Cette garantie n'est pas transférable et ne s'applique qu'au premier achat par le biais d'un revendeur Positech agréé.

Cette garantie ne couvre pas les produits ou les parties de ceux-ci qui (i) s'usent normalement en raison d'une utilisation standard, (ii) sont modifiés, altérés, mal entreposés ou conservés, ou (iii) ne sont pas installés, ajustés, utilisés ou entretenus conformément aux instructions de Positech. En plus de ce qui précède, cette garantie ne couvre pas les perforations, les déchirures ou les brûlures, l'exposition à l'humidité, le dépassement de la limite de poids et les actes de la nature (ex. : inondation, tremblement de terre, tornade, etc.). Toute substitution du matériel fourni annule également la garantie.

LA GARANTIE QUI PRÉCÈDE EST LA SEULE GARANTIE DE POSITECH. TOUTES AUTRES GARANTIES, EXPRIMÉES OU IMPLICITES, INCLUANT TOUTES GARANTIES LIÉES À L'USAGE ET LA QUALITÉ MARCHANDE, SONT EXCLUES ET EXONÉRÉES DANS TOUTE LA MESURE PERMISE PAR LA LOI. LE CLIENT NE POURRA EN AUCUN CAS RÉCLAMER EN PÉNALITÉ ET DOMMAGES FINAUX PLUS QUE LA VALEUR PAYÉE AU MOMENT DE LA RÉCLAMATION POUR LES MARCHANDISES ACHETÉES. POSITECH NE POURRA EN AUCUN CAS ÊTRE TENU RESPONSABLE POUR DES DOMMAGES-INTÉRÊTS DIRECTS OU INDIRECTS, PARTICULIERS, ACCESSOIRES, CONSÉCUTIFS OU PUNITIFS, INCLUANT, SANS S'Y LIMITER, LA PERTE DE JOUISSANCE, DE PROFITS OU DE REVENUS.

L'établissement de santé comprend et convient que les produits Positech peuvent être dangereux et entraîner des blessures, une détérioration de l'état ou des dommages matériels s'ils ne sont pas utilisés correctement. Par conséquent, le revendeur doit informer l'utilisateur qu'il doit (i) se conformer à toutes les spécifications, instructions et autres exigences fournies par Positech sur le site Web de Positech, dans les manuels, les fiches techniques, les étiquettes ou l'emballage, pour ainsi respecter toutes les conditions réunissant les deux parties avant d'utiliser les produits, et (ii) utiliser les produits sous la supervision d'un thérapeute en cas de malformations sévères ou lorsqu'ils sont utilisés à des fins thérapeutiques.

L'établissement de santé devra exonérer de toute responsabilité, indemniser et défendre Positech à l'encontre de la totalité des réclamations, demandes, causes d'action, poursuites ou jugements (y compris les dépenses et honoraires d'avocats raisonnables engendrés à cet égard) pour la perte ou les dommages matériels résultant d'une mauvaise utilisation des produits, qu'ils soient ou non causés par la négligence de l'établissement de santé et pour tout autre manquement aux termes présentés.

L'établissement de santé peut avoir des droits supplémentaires légaux qui peuvent varier d'une juridiction à l'autre. Positech ne vise pas à limiter ou à exclure les droits du concessionnaire au-delà des limites autorisées par la loi.

Cette garantie s'applique au CANADA seulement.

SERVICE DE GARANTIE

Pour obtenir un service dans le cadre de cette garantie, le produit admissible à la garantie doit être présenté au revendeur agréé Positech Innovation Inc. le plus proche. Au Canada, le service de garantie peut également être obtenu en appelant le (877) 964-3232, du lundi au vendredi de 8 h à 17 h, heure normale de l'Est. Le propriétaire est responsable de tous les coûts associés au retour du produit à Positech Innovation Inc. pour réparation. Lorsque, à sa discrétion, Positech Innovation Inc. juge le produit admissible à la réparation ou au remplacement sous garantie, Positech Innovation Inc. paiera les frais d'expédition et de manutention associés au retour du produit réparé ou remplacé au propriétaire. Dans les cas où Positech Innovation Inc. considère un produit retourné comme non éligible au service de garantie, Positech Innovation Inc. réparera, si possible, le produit pour un coût raisonnable qui inclura les frais de retour et de manutention.

5.0 OUTILS POUR L'INSTALLATION, LE RÉGLAGE ET L'ENTRETIEN

- Tournevis Robertson 

- Ruban à mesurer 

6.0 INSTALLATION ET AJUSTEMENTS pour BACKUS & CURVUS

NOTES:

SELON LE MODÈLE DE TAILLE, vous avez entre 2 et 3 courroies à tension réglable à installer. DANS TOUS LES CAS, les courroies INFÉRIEURES et SUPÉRIEURES sont fixées à la toile canevas, tandis que tous les autres peuvent être déplacés vers le haut ou le bas pour un ajustement optimal du profil du dos de l'utilisateur.

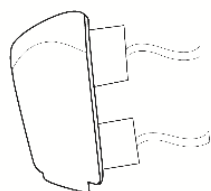

BACKUS

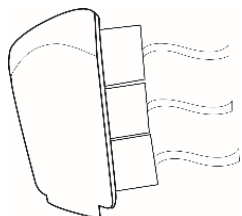

CURVUS et CURVUS+

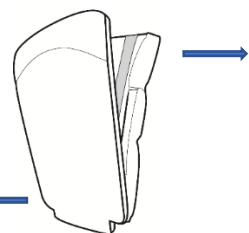

Détachez les bandes Velcro unissant le dossier rembourré à la toile canevas.

6.1 MONTAGE DES COURROIES SUPÉRIEURES ET INFÉRIEURES SUR LE FAUTEUIL ROULANT

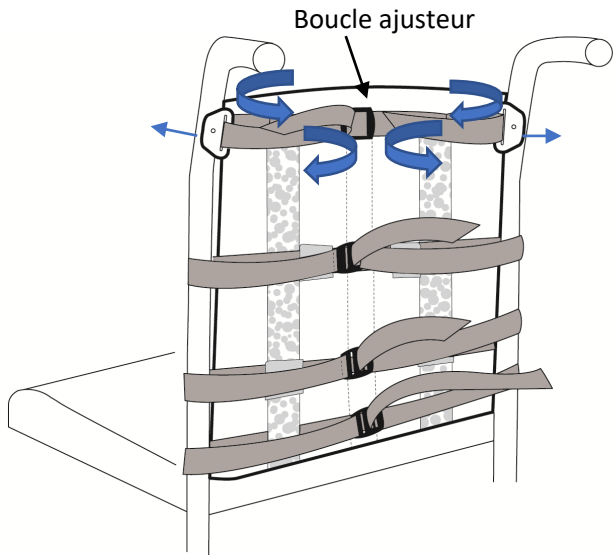

CONSIDÉRATION SPÉCIALE: LE MONTAGE DES COURROIES SUPÉRIEURES ET INFÉRIEURES EST IDENTIQUE POUR BACKUS/CURVUS ET CURVUS+

Installez les (2) anneaux triangulaires sur la partie SUPÉRIEURE de la canne du fauteuil tout en vous assurant que la pointe du triangle est dirigée vers l'extérieur.

Prenez les premières COURROIES pré-fixées et insérez-les dans les fentes de l'anneau triangulaire de chaque côté.

Insérez les courroies côté G et D dans l'ajusteur situé au centre de la structure du dossier. Serrez les courroies en tirant vers l'extérieur et attachez-les au Velcro.

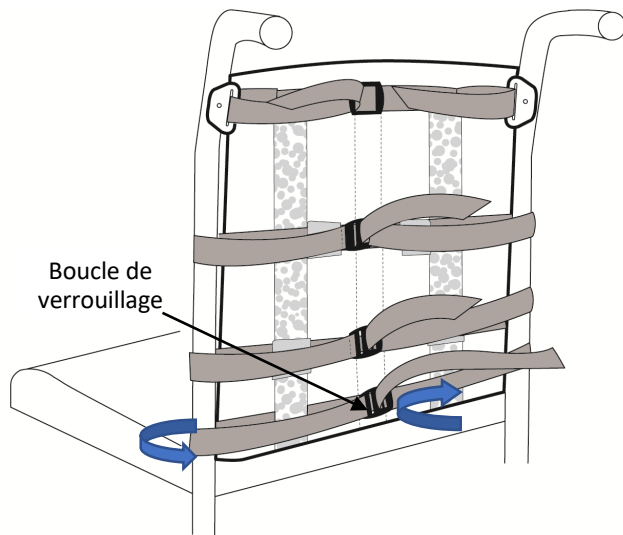

Prenez la COURROIE pré-fixée INFÉRIEURE en l'enroulant autour de la canne dossier du fauteuil de chaque côté.

Insérez la courroie dans la boucle de verrouillage, ajustez et serrez à la tension souhaitée.

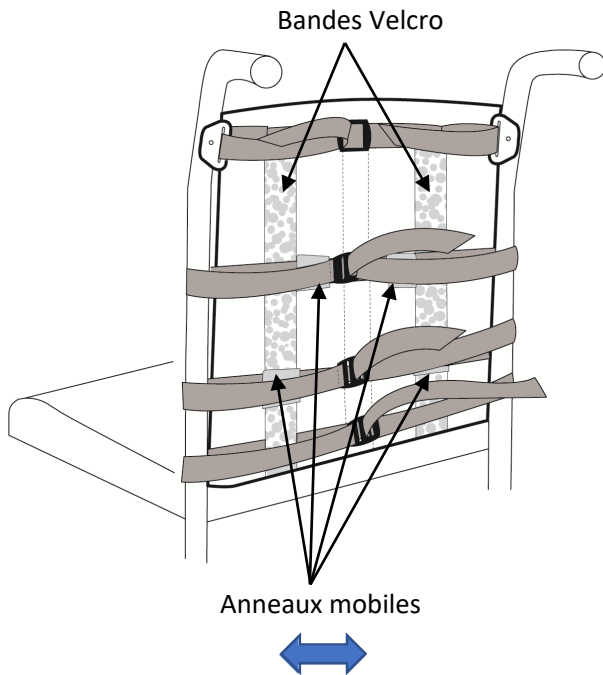

Pour chaque COURROIE mobile, la procédure est la suivante:

Astuce : Pour faciliter le réglage des COURROIES, amenez les anneaux mobiles sur la bande Velcro de la structure et fixez-les à la hauteur souhaitée. Vous pouvez maintenant facilement glisser les sangles pour obtenir le réglage de la tension souhaitée.

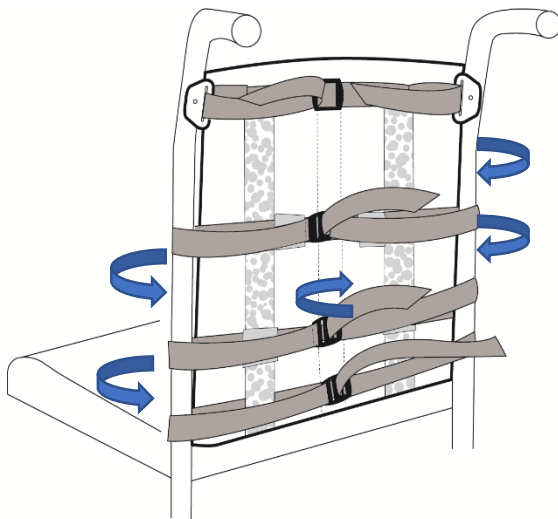

POUR BACKUS :

Enroulez autour de chaque canne les COURROIES. Validez la hauteur souhaitée et ajustez-la au besoin.

Insérez la courroie dans la boucle de verrouillage, ajustez et serrez à la tension souhaitée.

Pour préserver l'ajustement, il est recommandé de déplacer les anneaux au centre du canevas et de fixer les courroies aux bandes Velcro à la toile canevas.

POUR CURVUS et CURVUS+ :

Enroulez les COURROIES autour de chaque canne. Validez la hauteur et ajustez au besoin en fonction de la gibbosité.

CONSIDÉRATION SPÉCIALE : Utilisez la quantité de COURROIES requise pour fournir un ajustement et un soutien optimal en fonction du profil et du dos.

Insérez la courroie dans la boucle de verrouillage, ajustez et serrez à la tension souhaitée. Pour préserver l'ajustement, il est recommandé de déplacer les anneaux au centre et de fixer les courroies aux bandes Velcro à la structure toile canevas.

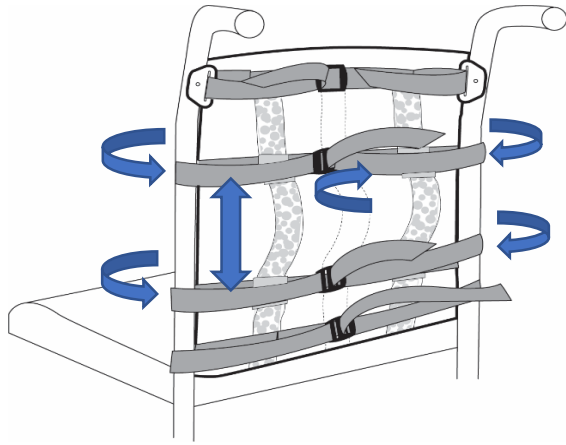

6.2 INSTALLATION DU DOSSIER REMBOURRÉ

CONSIDÉRATION SPÉCIALE : SI VOUS AVEZ L'INTENTION D'INSTALLER DES AXILUS, VEUILLEZ VOUS RÉFÉRER À LEURS MANUELS D'ENTRETIEN ET D'INSTALLATION AVANT DE CONTINUER.

POUR BACKUS :

Fixez le dossier rembourré au canevas sans l'aide des rabats latéraux, puis finalisez le réglage de la tension de toutes les courroies avec le client. Une fois l'ajustement terminé, connectez les 4 rabats aux bandes Velcro et insérez les courroies 1" dans la boucle de verrouillage.

POUR CURVUS :

Fixez le dossier rembourré au canevas sans l'aide des rabats latéraux, puis finalisez le réglage de la tension de toutes les courroies avec le client. Une fois l'ajustement terminé, connectez les 6 rabats aux bandes Velcro et insérez les courroies 1" dans la boucle de verrouillage.

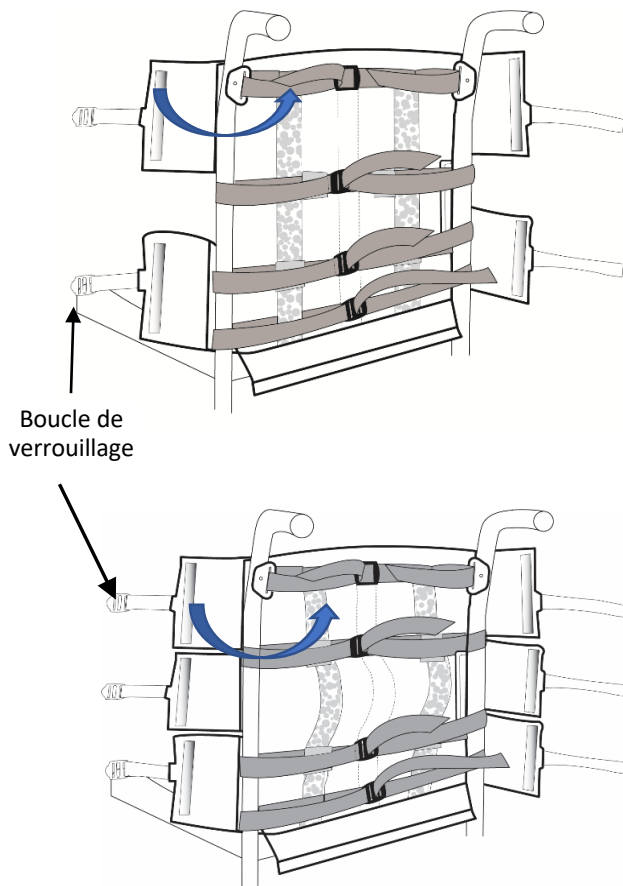

BACKUS

CURVUS et CURVUS+

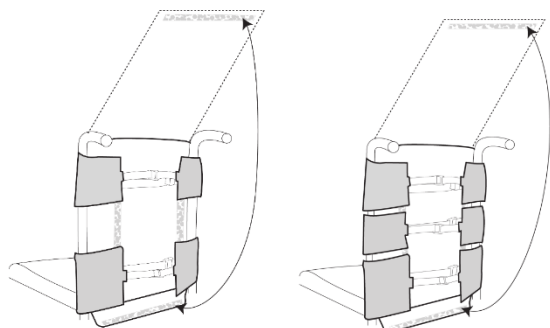

Ramenez le rabat de finition pour fermer l'arrière du dossier et fixez-le en bas avec la fermeture Velcro.

7.0 ENTRETIEN ET NETTOYAGE DE LA HOUSSE DU DOSSIER REMBOURRÉ

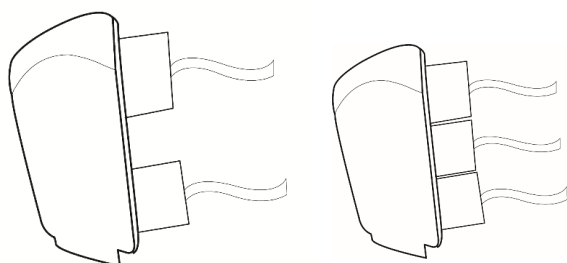

AVERTISSEMENT: N'IMMERGEZ PAS LE DOSSIER REMBOURRÉ COMPLÈTEMENT DANS L'EAU.

Ouvrez le haut du dossier pour récupérer la mousse confort. Conservez la mousse dans un endroit sécurisé.

Astuce: pliez la mousse à l'intérieur de la housse en tissu, cela la rendra plus petite et plus facile à extraire et à insérer.

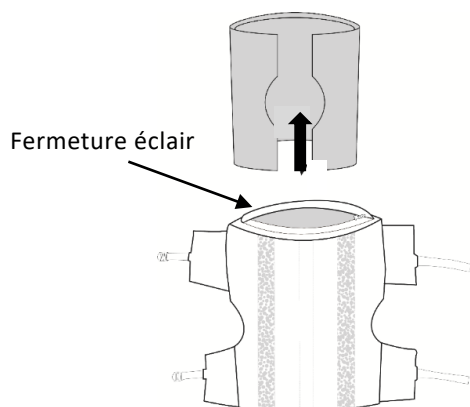

Lavez à la main à l'eau froide avec un détergent doux. Séchez à plat. Assurez-vous que les deux côtés (intérieur et extérieur) sont complètement secs.

AVERTISSEMENT :
NE PAS SÉCHER À LA MACHINE OU AU SOLEIL
NE PAS LAVER À LA VAPEUR
NE PAS NETTOYER À SEC
NE PAS UTILISER PAS D'ADOUCCISSEUR DE TISSU NI DE JAVEL

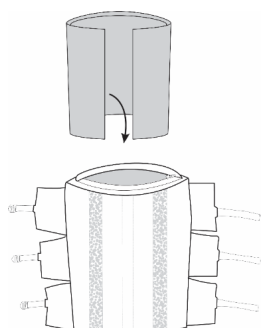

Réassemblez une fois complètement sec. Entre les nettoyages mensuels, la housse et la toile canevas du dossier doivent être essuyées avec un chiffon légèrement humide et doivent sécher à l'air.



SIÈGE SOCIAL

100-1566 Rue Nationale,
Terrebonne, Québec,
Canada, J6W 0E2
TÉL: 1 450 964-3232
1 877-964-3232
TÉLÉC.: 1 450-964-3378

www.positech.ca
info@positech.ca

